

ФУНКЦИОНАЛЬНАЯ СХЕМА

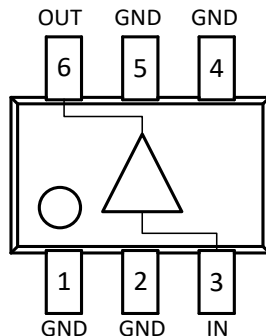

(вид сверху)

ПРИМЕНЕНИЕ

- Усилители в трактах РЧ и ПЧ
- СВЧ измерительное оборудование
- Беспроводная и сотовая связь
- Усилители спутникового сигнала

СПЕЦИФИКАЦИЯ

Диапазон рабочих частот	0 – 7,0	ГГц
Коэффициент усиления	23,3	дБ
Коэффициент шума	3,8	дБ
Выходная мощность	14,0	мВт
Напряжение питания	+5	В
Диапазон рабочих температур	-60 до +125	°С
Тип корпуса	4337.6-1	
Технологический процесс	GaAs ГБТ	

КРАТКОЕ ОПИСАНИЕ

1324УВ14АТ – СВЧ МИС широкополосного усилителя с выходной мощностью до 10 мВт и диапазоном рабочих частот 0 – 7 ГГц, согласованного по входу и выходу с линией, имеющей волновое сопротивление 50 Ом. СВЧ МИС изготавливается в миниатюрном пластмассовом корпусе 4337.6-1 размером 1,25x2,21 мм.

Выходную мощность усилителя можно регулировать в некоторых пределах, изменяя режимный ток (I_p) путем выбора соответствующего резистора в цепи питания.

ОСНОВНЫЕ ПАРАМЕТРЫ

Электрические параметры при $I_p = 45$ мА, $R_1 = 7,5$ Ом, $T = 25$ °С

Параметр, единица измерения	Условия	мин.	тип.	макс.
Диапазон рабочих частот, ГГц	$K_{ур} > 5$ дБ	0,1–7,0	0,01–8,3	
Коэффициент усиления на частоте 100 МГц, дБ	$P_{вх} = 0,01$ мВт		23,3	
Коэффициент усиления на частоте 1,0 ГГц, дБ	$P_{вх} = 0,01$ мВт	21,0	23,5	
Коэффициент усиления на частоте 7,0 ГГц, дБ	$P_{вх} = 0,01$ мВт		17,3	
Неравномерность коэффициента усиления, дБ	$\Delta f = 0,1–2,0$ ГГц		0,5	
Выходная линейная непрерывная мощность, мВт	$f_{вх} = 1,0$ ГГц, $I_p = 55,0$ мА	10,0	17,8	
Коэффициент шума, дБ	$f_{вх} = 1,0$ ГГц		3,8	4,5

Коэффициент усиления при различных режимных токах

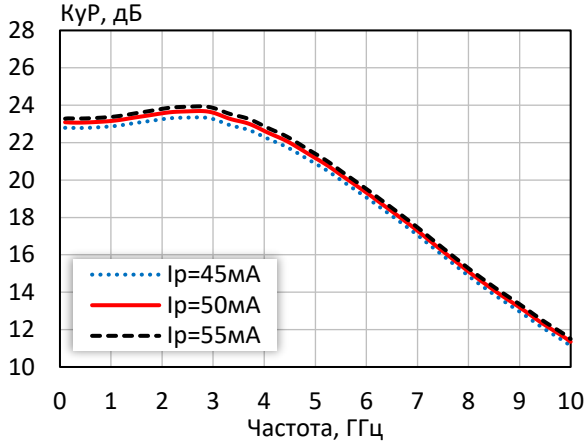

Коэффициент обратной передачи при различных режимных токах

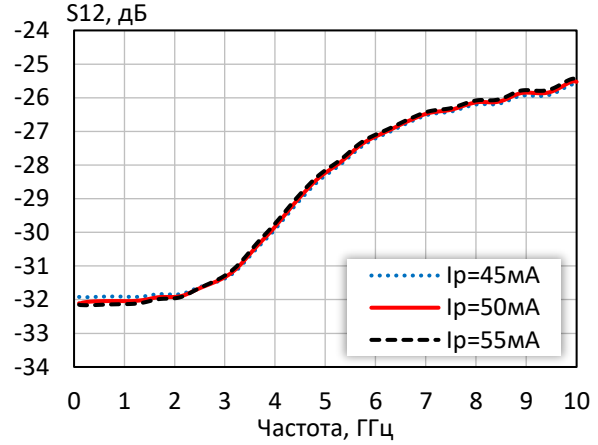

Коэффициент отражения от входа при различных режимных токах

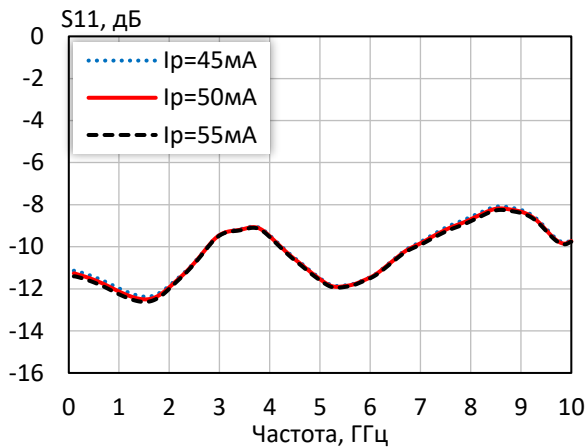

Коэффициент отражения от выхода при различных режимных токах

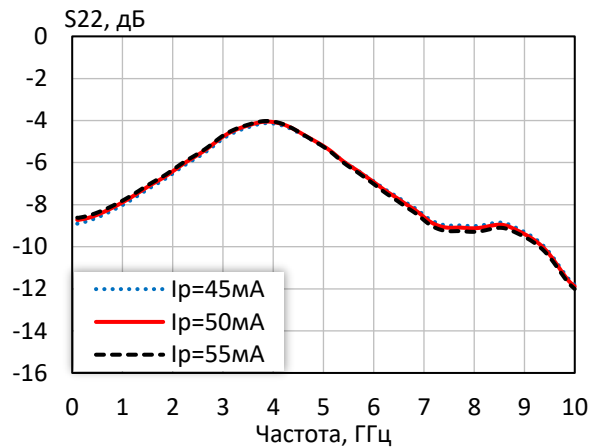

Выходная мощность при уровне компрессии $K_{ур}$ на 1 дБ при различных режимных токах

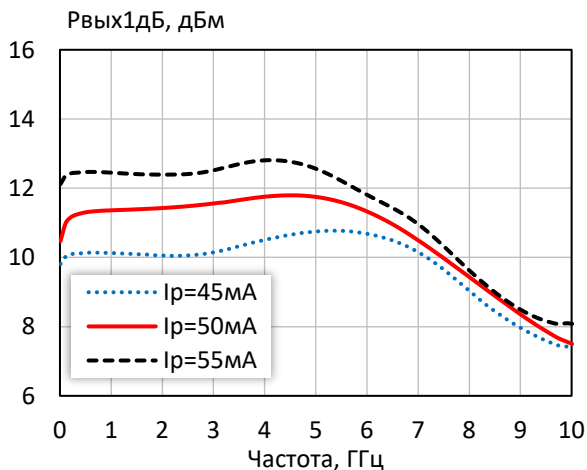

Выходная мощность при уровне компрессии $K_{ур}$ на 3 дБ при различных режимных токах

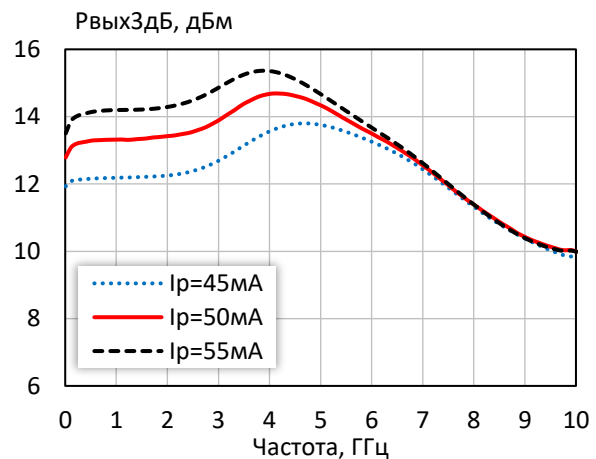

Точка пересечения интермодуляции третьего порядка по выходу при различных режимных токах

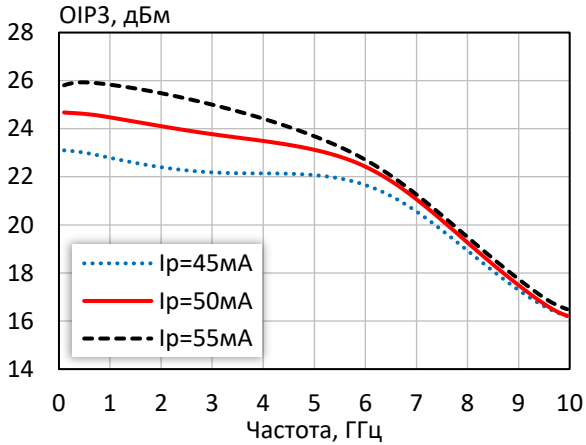

КПД по добавленной мощности в точке $P_{\text{вых}3\text{дБ}}$ при различных режимных токах

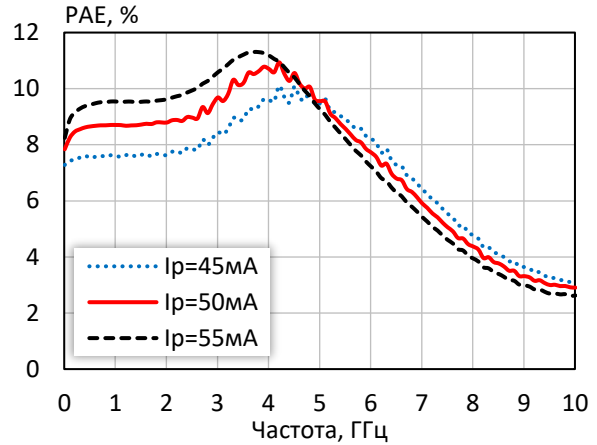

Выходная мощность, коэффициент усиления, КПД по добавленной мощности ($f = 10$ МГц, $I_p = 50$ мА)

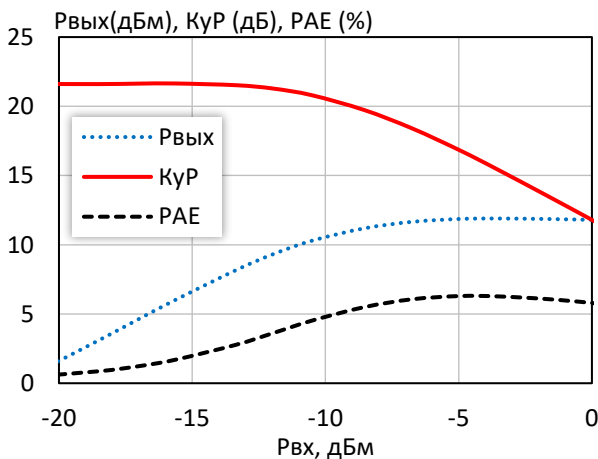

Выходная мощность, коэффициент усиления, КПД по добавленной мощности ($f = 3$ ГГц, $I_p = 50$ мА)

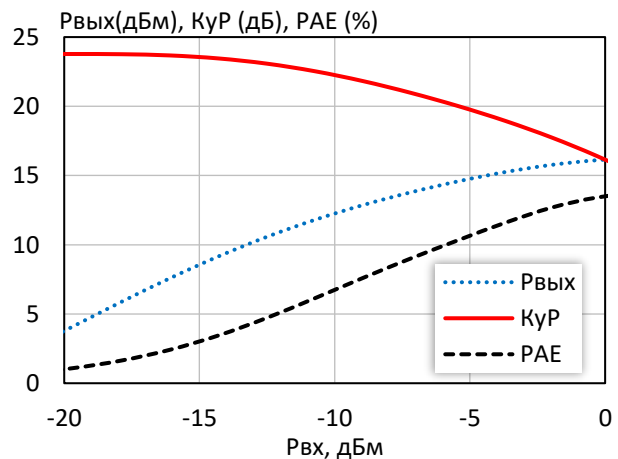

Входное напряжение покоя $U_{\text{вх}}$ при изменении режимного тока I_p

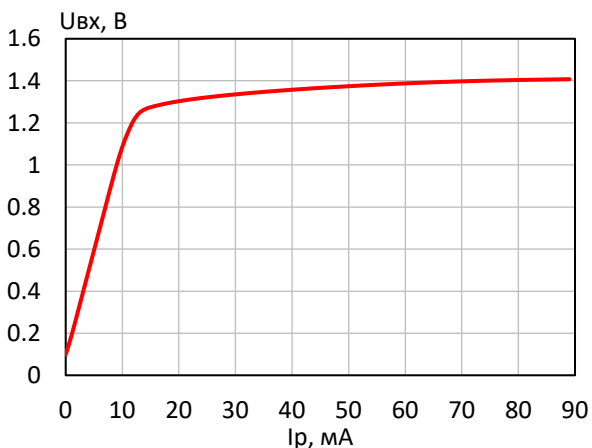

Выходное напряжение покоя $U_{\text{вых}}$ при изменении режимного тока I_p

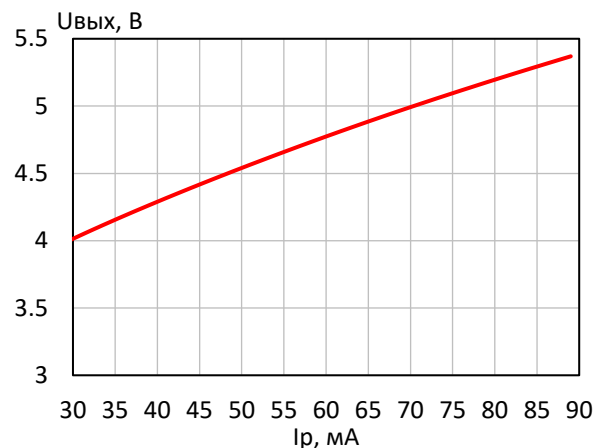

Коэффициент шума при различных режимных токах

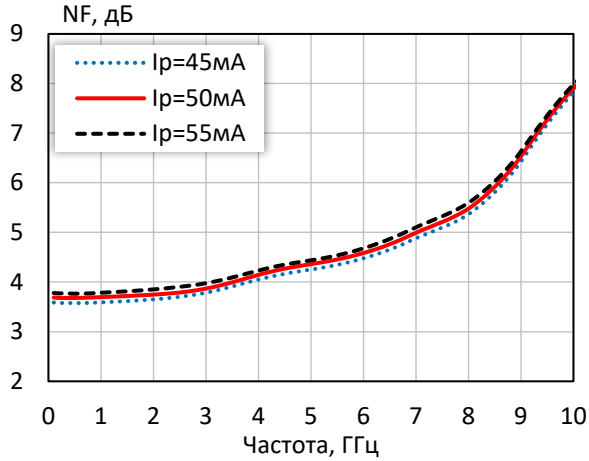

Групповая задержка сигнала ($I_p = 50\text{mA}$)

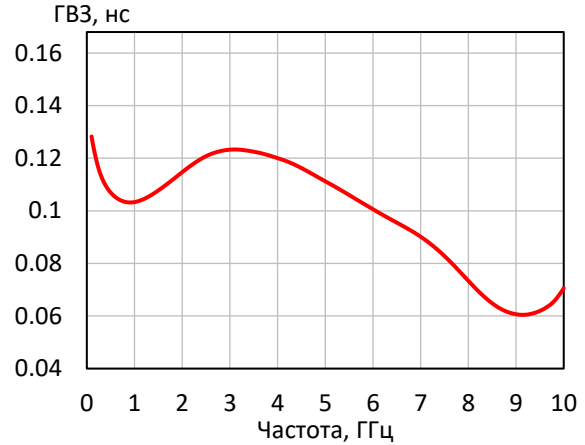

Выходная мощность при уровне компрессии $K_{ур}$ на 1 дБ при различной температуре ($I_p = 50\text{mA}$)

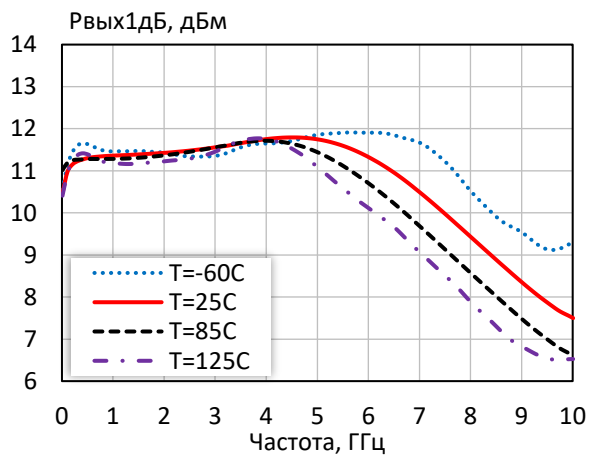

Выходная мощность при уровне компрессии $K_{ур}$ на 3 дБ при различной температуре ($I_p = 50\text{mA}$)

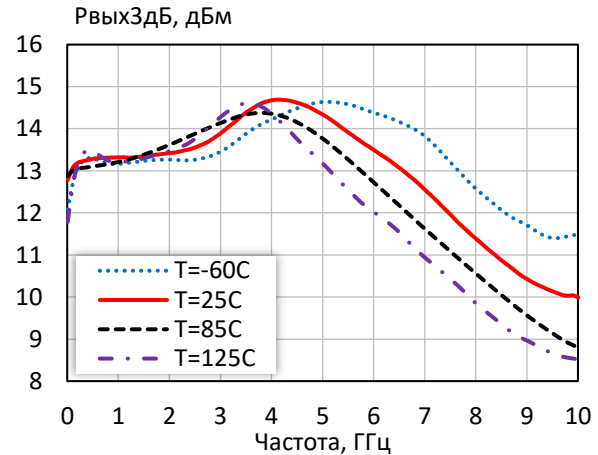

Точка пересечения интермодуляции третьего порядка по выходу при различной температуре ($I_p = 50\text{mA}$)

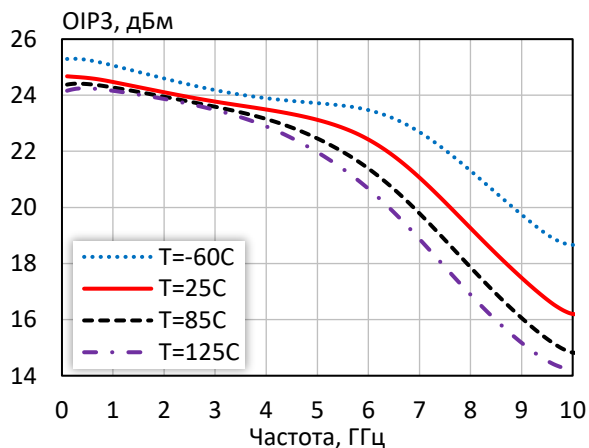

Коэффициент шума при различной температуре ($I_p = 50\text{mA}$)

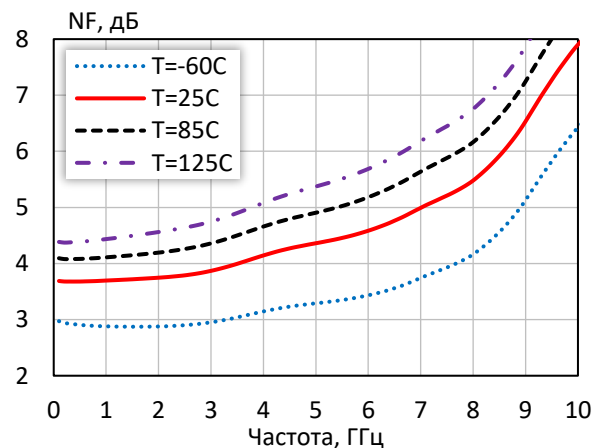

Коэффициент усиления при различной температуре ($I_p = 50$ мА)

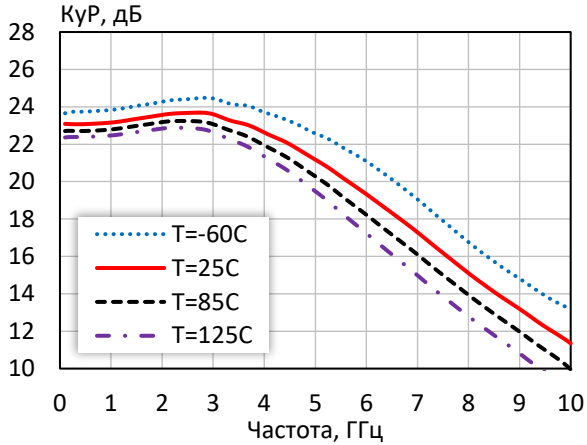

Коэффициент обратной передачи при различной температуре ($I_p = 50$ мА)

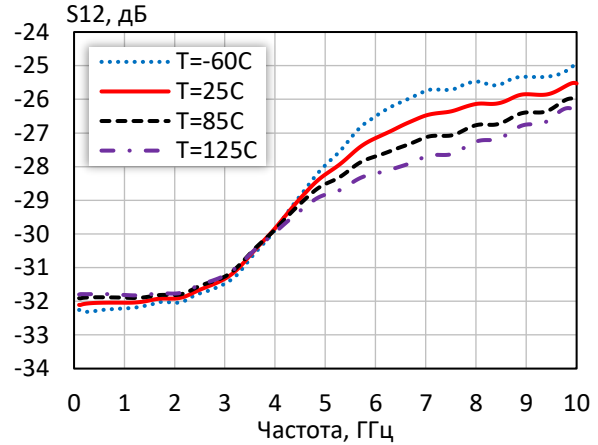

Коэффициент отражения от входа при различной температуре ($I_p = 50$ мА)

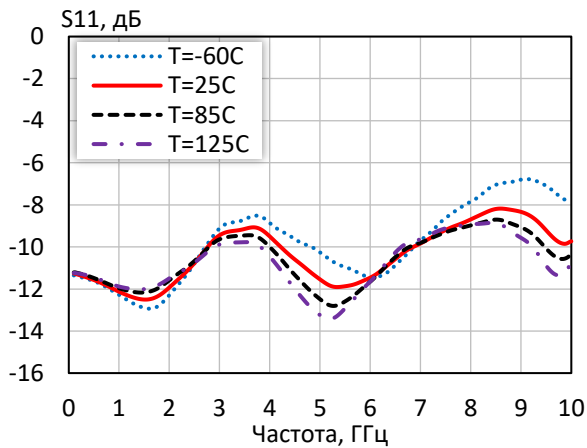

Коэффициент отражения от выхода при различной температуре ($I_p = 50$ мА)



Таблица 1 — S-параметры при $I_p = 45$ мА, $T = 25$ °С

Частота, ГГц	S11 , дБ	Arg S11, град	S21 , дБ	Arg S21, град	S12 , дБ	Arg S12, град	S22 , дБ	Arg S22, град
0,1	0,28	172,93	13,73	1,48	0,03	0,34	0,36	1,68
1,0	0,25	146,60	13,91	-34,85	0,03	-0,02	0,40	-12,48
2,0	0,26	93,31	14,59	-73,84	0,03	0,32	0,47	-23,98
3,0	0,34	47,92	14,50	-117,20	0,03	2,19	0,57	-45,61
4,0	0,34	14,48	12,95	-160,93	0,03	2,31	0,63	-68,80
5,0	0,26	-29,12	11,07	157,89	0,04	-6,07	0,55	-93,80
6,0	0,27	-77,03	8,97	119,41	0,04	-17,38	0,45	-120,00
7,0	0,33	-99,74	7,12	85,34	0,05	-27,99	0,38	-140,42
8,0	0,37	-102,38	5,54	55,47	0,05	-35,88	0,36	-155,15
9,0	0,38	-103,25	4,46	31,97	0,05	-39,38	0,34	-148,27
10,0	0,32	-124,49	3,59	8,95	0,05	-42,66	0,26	-141,90

Таблица 2 — S-параметры при $I_p = 50$ мА, $T = 25$ °С

Частота, ГГц	S11 , дБ	Arg S11, град	S21 , дБ	Arg S21, град	S12 , дБ	Arg S12, град	S22 , дБ	Arg S22, град
0,1	0,27	172,49	14,26	1,52	0,03	0,81	0,37	1,69
1,0	0,25	146,09	14,37	-34,77	0,03	0,50	0,40	-12,70
2,0	0,26	91,96	15,12	-73,73	0,03	1,28	0,48	-24,26
3,0	0,34	46,45	15,09	-117,35	0,03	3,13	0,58	-46,05
4,0	0,33	12,62	13,45	-161,30	0,03	2,99	0,63	-69,49
5,0	0,26	-31,44	11,45	157,37	0,04	-5,83	0,55	-94,84
6,0	0,26	-79,29	9,24	118,78	0,04	-17,39	0,45	-121,27
7,0	0,33	-101,20	7,33	84,80	0,05	-27,85	0,38	-141,47
8,0	0,36	-103,06	5,69	55,00	0,05	-35,91	0,35	-155,96
9,0	0,38	-103,48	4,58	31,49	0,05	-39,44	0,33	-148,48
10,0	0,32	-124,65	3,69	8,46	0,05	-42,76	0,25	-141,64

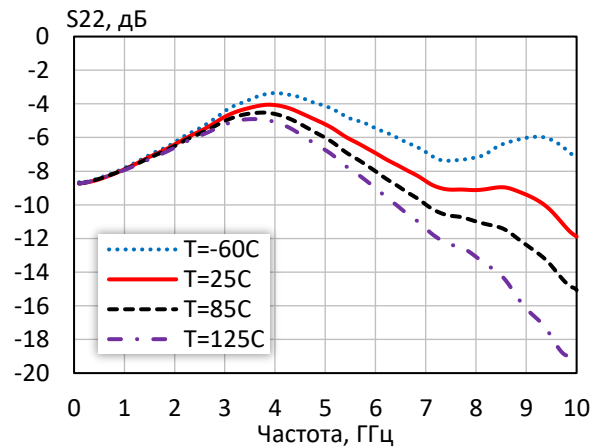
Таблица 3 — S-параметры при $I_p = 55$ мА, $T = 25$ °С

Частота, ГГц	S11 , дБ	Arg S11, град	S21 , дБ	Arg S21, град	S12 , дБ	Arg S12, град	S22 , дБ	Arg S22, град
0,1	0,27	172,64	14,50	1,52	0,02	0,43	0,37	1,71
1,0	0,24	145,61	14,74	-34,71	0,02	0,98	0,41	-12,93
2,0	0,26	90,90	15,54	-73,72	0,02	2,03	0,48	-24,76
3,0	0,34	45,23	15,56	-117,41	0,03	3,86	0,58	-46,65
4,0	0,33	11,26	13,84	-161,62	0,03	3,41	0,63	-70,29
5,0	0,26	-33,43	11,76	156,78	0,04	-5,77	0,55	-95,81
6,0	0,26	-80,92	9,45	118,22	0,04	-17,31	0,44	-122,28
7,0	0,32	-102,30	7,48	84,29	0,05	-27,90	0,37	-142,43
8,0	0,36	-103,57	5,80	54,50	0,05	-35,61	0,34	-156,40
9,0	0,38	-103,56	4,66	30,91	0,05	-39,47	0,33	-148,39
10,0	0,32	-124,67	3,75	7,93	0,05	-42,89	0,25	-141,03

**ГАБАРИТНЫЙ ЧЕРТЕЖ КОРПУСА
4337.6-1**

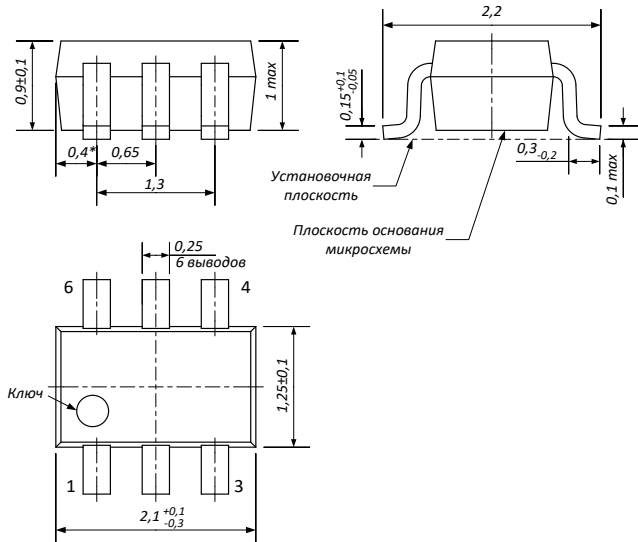

**ПЛОЩАДКА ДЛЯ МОНТАЖА КОРПУСА
4337.6-1**

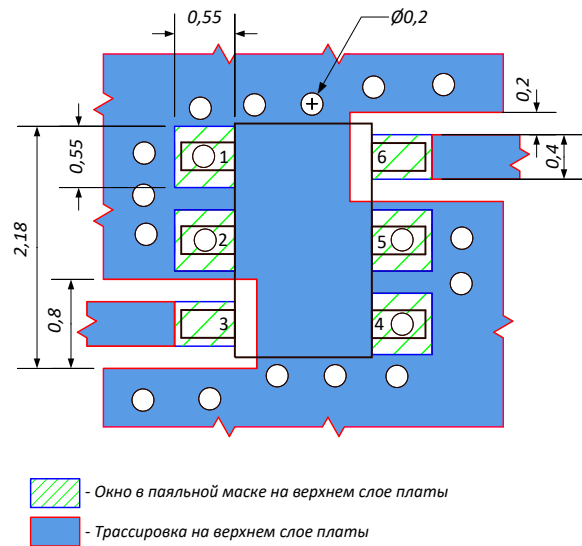

ПРЕДЕЛЬНЫЕ ЭКСПЛУАТАЦИОННЫЕ ПАРАМЕТРЫ

Напряжение питания (U_n)	$0,09 \cdot R1 + 5,37$ В
Режимный ток (I_p)	90 мА
Рабочая температура	-60 до +125 °С
Максимальная входная мощность ($P_{вх}$)	8 дБм
Максимальная температура перехода (T_j)	+150 °С
Тепловое сопротивление переход-корпус	120 °С/Вт

Наименование корпуса	Материал корпуса	Размер корпуса
4337.6-1	пластмасса	1,25×2,1 мм

НАЗНАЧЕНИЕ ВЫВОДОВ

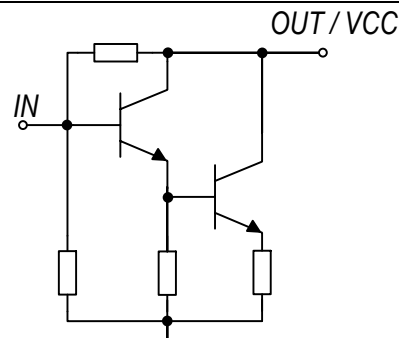
Номер вывода	Обозначение	Назначение	Схема внутренних цепей вывода
1,2,4,5	GND	Земля	
3	IN (Вх)	Вход	
6	OUT (Вых), VCC (Uп)	Выход и напряжение питания	

ТИПОВАЯ СХЕМА ВКЛЮЧЕНИЯ

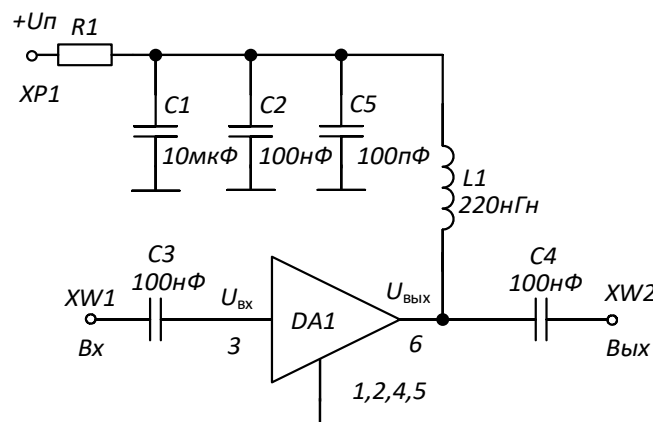

РЕКОМЕНДУЕМЫЕ ЗНАЧЕНИЯ РЕЗИСТОРА

Напряжение питания (U_n)	+5 В		
Режимный ток (I_p)	45 мА	50 мА	55 мА
Номинальное сопротивление (R_1)	13 Ом	9,1 Ом	6,2 Ом
Рассеиваемая мощность	0,026 Вт	0,022 Вт	0,018 Вт

ПРИМЕЧАНИЕ: Номиналы дроссельной катушки индуктивности и разделительных конденсаторов (C3, C4) могут быть изменены в соответствии с используемым частотным диапазоном. Режимный ток I_p задаётся номиналом резистора R1 и напряжением питания U_n .



СПИСОК КОМПОНЕНТОВ ПЕЧАТНОЙ ПЛАТЫ

L1	Дроссель 220 нГн
C1	Конденсатор 10 мкФ
C2	Конденсатор 100 нФ
C5	Конденсатор 100 пФ
C3, C4	Конденсатор 100 нФ
R1	Резистор 9.1 Ом
XW1, XW2	Разъем SMA 50 Ом

ИНФОРМАЦИЯ ДЛЯ ЗАКАЗА

1324УВ14АТ2	Пластмассовый корпус 4337.6-1
ПП-1324УВ14АТ2	Демонстрационная плата СВЧ усилителя

По вопросам заказа обращаться:

[ООО «ИПК «Электрон-Маш»](#)

124365, г. Москва, г. Зеленоград, к1619, Телефон: +7 (495) 761-75-23

E-mail: info@electron-engine.ru

В связи с недостаточностью имеющейся справочной информации на микросхемы и модули отечественного производства ООО «ИПК «Электрон-Маш» поставило перед собой задачу по исследованию данной номенклатуры с последующим оформлением справочных материалов.

За содержание материалов предприятие-производитель изделия ответственности не несёт.